

理化学用
ガラスビーカー・
フラスコ

セパラブル

試験管・
沈殿管

びん

培養容器

体積計に
ついて

ピペット

メスシリンダー・
メスフラスコ

ビュレット

分注器一覧

ハンディ
ピペット

卓上型分注器

粘度計

ろ過器

メンブレン
フィルター

デシケーター

分液ロート

カラム

公定分析

冷却器

分留管

トラップ

受器

連結管

栓

加工用ガラス

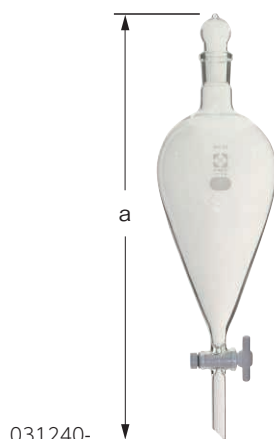
実験用
補助器具

031240-

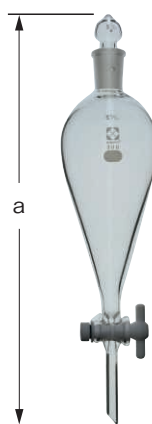

014260-

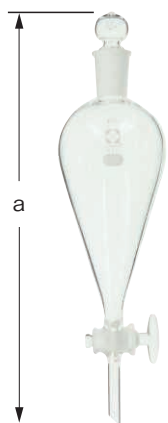

014230-

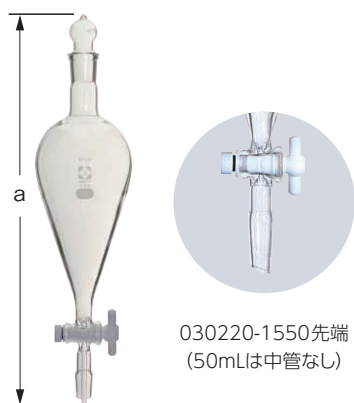

030220-

030220-1550先端
(50mLは中管なし)

SPC分液ロート スキープ形 PTFEコック付 SIBATA®

Funnels, separator, Squibb type, SPC stopper, PTFE stopcock

品目コード	容量 mL	分液栓	コック	a mm	価格¥ SC
031240-50	50	SPC-15	TF-13	(250)	11,000
031240-100	100	SPC-15	TF-13	(278)	11,500
031240-200	200	SPC-19	TF-17	(322)	12,500
031240-300	300	SPC-19	TF-17	(366)	14,000
031240-500	500	SPC-24	TF-19	(401)	16,000
031240-1000	1000	SPC-29	TF-19	(459)	27,300
031240-2000	2000	SPC-34	TF-27	(522)	42,000
031240-3000	3000	SPC-34	TF-27	(524)	54,600

分液ロート スキープ形 PTFEコック付 SIBATA®

Funnels, separator, Squibb type, PTFE stopcock

品目コード	容量 mL	分液栓φ	コック	a mm	価格¥ SC
014260-50	50	15/25	TF-13	(224)	12,000
014260-100	100	15/25	TF-13	(252)	11,500
014260-200	200	19/33	TF-17	(301)	14,000
014260-300	300	19/33	TF-17	(344)	14,700
014260-500	500	24/40	TF-19	(376)	16,800
014260-1000	1000	29/42	TF-19	(433)	27,300
014260-2000	2000	34/45	TF-27	(510)	42,000
014260-3000	3000	40/50	TF-27	(526)	52,000

分液ロート スキープ形 ガラスコック付 SIBATA®

Funnels, separator, Squibb type, glass stopcock

品目コード	容量 mL	分液栓φ	コックφ	a mm	価格¥ SC
014230-50	50	15/25	12/30	(221)	10,000
014230-100	100	15/25	12/30	(249)	9,500
014230-200	200	19/33	15/35	(301)	12,500
014230-300	300	19/33	15/35	(344)	12,000
014230-500	500	24/40	19/38	(379)	14,000
014230-1000	1000	29/42	K-22	(440)	21,000
014230-2000	2000	34/45	K-27	(507)	34,000

※本体とコック部に番号を印字していますので、同じ番号でご使用ください。

SPC分液ロート スキープ形 PTFEコック付 SIBATA®

Funnels, separator, squibb type, SPC Joint, PTFE stopcock

品目コード	容量 mL	分液栓	コック	下部	a mm	価格¥ SC
030220-1550	50	SPC-15	TF-13	SPC-15	(261)	13,500
030220-19100	100	SPC-15	TF-13	SPC-19	(301)	15,000
030220-19200	200	SPC-19	TF-17	SPC-19	(343)	15,000
030220-19300	300	SPC-19	TF-17	SPC-19	(366)	15,000
030220-19500	500	SPC-24	TF-19	SPC-19	(402)	17,000
030220-241	1000	SPC-29	TF-19	SPC-24	(458)	27,000

※SPCについては、32ページをご参照ください。

※φとは「共通すり合わせ」の記号です。

※記載の寸法には±の公差があり、また()は参考寸法ですので、目安としてご利用ください。

※カタログ品名の末尾や製品に材質マークを入れております。材質マークについては38ページをご参照ください。

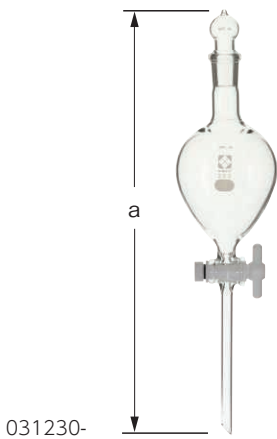

031230-

a

SPC分液ロート PTFEコック付 SIBATA®

Funnels, separatory, SPC stopper, PTFE stopcock

品目コード	容量 mL	分液栓	コック	a mm	価格¥ SC
031230-50	50	SPC-15	TF-13	(275)	11,000
031230-100	100	SPC-15	TF-13	(289)	11,500
031230-200	200	SPC-19	TF-17	(346)	12,000
031230-300	300	SPC-19	TF-17	(365)	12,000
031230-500	500	SPC-24	TF-19	(426)	14,200
031230-1000	1000	SPC-29	TF-19	(467)	20,000
031230-2000	2000	SPC-34	TF-27	(530)	34,000
031230-3000	3000	SPC-34	TF-27	(574)	53,500



014250-

a

分液ロート PTFEコック付 SIBATA®

Funnels, separatory, PTFE stopcock

品目コード	容量 mL	分液栓φ	コック	a mm	価格¥ SC
014250-50	50	15/25	TF-13	(249)	10,500
014250-100	100	15/25	TF-13	(263)	11,000
014250-200	200	19/33	TF-17	(325)	11,500
014250-300	300	19/33	TF-17	(344)	12,000
014250-500	500	24/40	TF-19	(401)	13,500
014250-1000	1000	29/42	TF-19	(451)	20,000
014250-2000	2000	34/45	TF-27	(529)	35,700
014250-3000	3000	40/50	TF-27	(575)	53,500

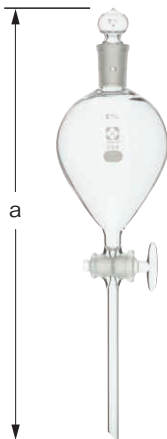

014210-

a

分液ロート ガラスコック付 SIBATA®

Funnels, separatory, globe shape, glass stopcock

品目コード	容量 mL	分液栓φ	コックφ	a mm	価格¥ SC
014210-50	50	15/25	12/30	(246)	7,800
014210-100	100	15/25	12/30	(260)	9,700
014210-200	200	19/33	15/35	(325)	9,700
014210-300	300	19/33	15/35	(344)	10,000
014210-500	500	24/40	19/38	(404)	11,000
014210-1000	1000	29/42	K-22	(448)	15,500
014210-2000	2000	34/45	K-27	(515)	28,000
014210-3000	3000	40/50	K-35	(631)	40,000

※本体とコック部に番号を印字していますので、同じ番号でご使用ください。



030240-

a



030240-1550先端
(50mLは中管なし)

SPC分液ロート PTFEコック付 SIBATA®

Funnels, separatory, SPC Joint, PTFE stopcock

品目コード	容量 mL	分液栓	コック	下部	a mm	価格¥ SC
030240-1550	50	SPC-15	TF-13	SPC-15	(236)	13,500
030240-19100	100	SPC-15	TF-13	SPC-19	(260)	14,500
030240-19200	200	SPC-19	TF-17	SPC-19	(287)	14,500
030240-19300	300	SPC-19	TF-17	SPC-19	(306)	18,000
030240-24500	500	SPC-19	TF-19	SPC-24	(335)	24,000
030240-224500	500	SPC-24	TF-19	SPC-24	(350)	24,000
030240-241	1000	SPC-29	TF-19	SPC-24	(392)	31,000

※ SPCについては、32ページをご参照ください。

※ φとは「共通すり合わせ」の記号です。

※記載の寸法には±の公差があり、また()は参考寸法ですので、目安としてご利用ください。

※カタログ品名の末尾や製品に材質マークを入れております。材質マークについては38ページをご参照ください。

- 理化学用ガラス
- ビーカー・フラスコ
- セパラブル
- 試験管・沈殿管
- びん
- 培養容器
- 体積計について
- ピペット
- メスシリンダー・メスフラスコ
- ビュレット
- 分注器一覧
- ハンディピペット
- 卓上型分注器
- 粘度計
- ろ過器
- メンブレンフィルター
- デンケーター
- 分液ロート**
- カラム
- 公定分析
- 冷却器
- 分留管
- トラップ
- 受器
- 連結管
- 栓
- 加工用ガラス
- 実験用補助器具

1 ガラス器具／体積計

理化学用
ガラス

ビーカー・
フラスコ

セパラブル

試験管・
沈殿管

びん

培養容器

体積計に
ついて

ピペット

メスシリンダー・
メスフラスコ

ビュレット

分注器一覧

ハンディ
ピペット

卓上型分注器

粘度計

ろ過器

メンブレン
フィルター

デンケーター

分液ロート

カラム

公定分析

冷却器

分留管

トラップ

受器

連結管

栓

加工用ガラス

実験用
補助器具

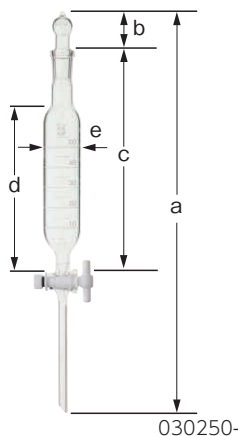

SPC分液ロート 円筒形 目盛付 PTFEコック付 SIBATA®

Funnels, separatory, cylindrical, SPC stopper PTFE stopcock, graduated

品目コード	容量 mL	目盛 mL	分液栓	コック	a mm	b mm	c mm	d mm	e mm	価格¥SC
030250-30	30	5	SPC-15	TF-13	(314)	27	170	125	26	16,000
030250-50	50	5	SPC-15	TF-13	(326)	27	182	137	32	16,000
030250-100	100	5	SPC-15	TF-13	(348)	27	204	159	38	16,000
030250-200	200	10	SPC-19	TF-17	(455)	32	274	224	44	20,000
030250-300	300	15	SPC-19	TF-17	(483)	32	302	252	52	30,000
030250-500	500	25	SPC-24	TF-19	(564)	36	358	298	58	30,000

SPC分液ロート 円筒形 PTFEコック付 SIBATA®

Funnels, separatory, cylindrical, SPC Joint, PTFE stopcock

品目コード	容量 mL	分液栓	コック	下部	a mm	b mm	c mm	d mm	価格¥SC
030260-1510	10	SPC-15	TF-13	SPC-15	(162)	27	120	19	13,000
030260-1525	25	SPC-15	TF-13	SPC-15	(198)	27	156	26	14,000
030260-1550	50	SPC-15	TF-13	SPC-15	(224)	27	182	32	14,000
030260-15100	100	SPC-15	TF-13	SPC-15	(247)	27	205	38	14,000
030260-19100	100	SPC-19	TF-13	SPC-19	(260)	32	208	38	14,000
030260-19200	200	SPC-19	TF-17	SPC-19	(333)	32	279	44	15,000

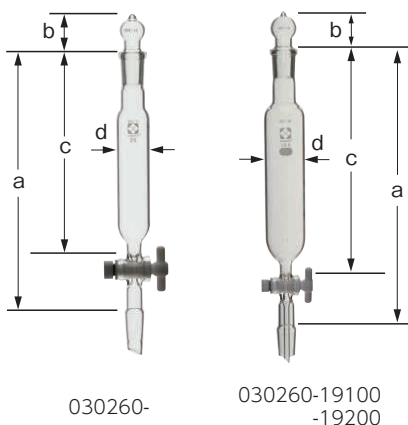

SPC分液ロート 円筒形 目盛付 PTFEコック付 SIBATA®

Funnels, separatory, cylindrical, graduated, SPC Joint, PTFE stopcock

品目コード	容量 mL	目盛 mL	分液栓	コック	下部	a mm	b mm	c mm	d mm	価格¥SC
030270-1510	10	0.2	SPC-15	TF-13	SPC-15	(162)	27	120	19	21,000
030270-1525	25	0.5	SPC-15	TF-13	SPC-15	(198)	27	156	26	21,000
030270-1550	50	1	SPC-15	TF-13	SPC-15	(224)	27	182	32	21,000
☆030270-15501	50	1	-	TF-13	SPC-15	(229)	-	167	32	22,000
★030270-19100	100	2	SPC-19	TF-13	SPC-19	(260)	32	208	38	23,000
★030270-19200	200	2	SPC-19	TF-17	SPC-19	(333)	32	279	44	24,000

☆081160- 総炭酸定量装置用足長タイプです。上部SPC-15に分液栓は付属しません。

★下部SPCは足付(中管付)です。

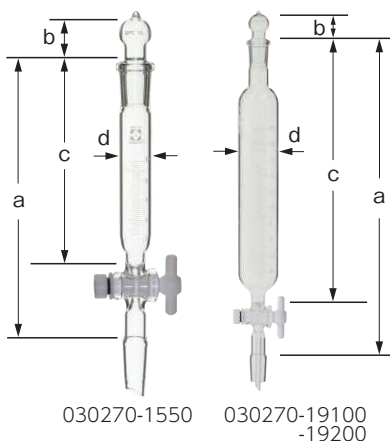

SPC分液ロート 目盛付 圧力平衡側管付 PTFEコック付 SIBATA®

Pressure Equalizing Funnels, graduated, SPC Joint, PTFE stopcock

品目コード	容量 mL	目盛 mL	分液栓	コック	下部	a mm	b mm	c mm	d mm	価格¥SC
030230-1525	25	1	SPC-15	TF-13	SPC-15	(217)	27	165	24	27,500
030230-1550	50	1	SPC-15	TF-13	SPC-19	(237)	27	185	32	27,500

※SPCについては、32ページをご参照ください。

※記載の寸法には±の交差があり、また()は参考寸法ですので、目安としてご利用ください。

※カタログ品名の末尾や製品に材質マークを入れております。材質マークについては38ページをご参照ください。

